

# アニメごまを作ろう



みんなが大好きな、アニメーション。  
その原理がわかる“アニメごま”を作り  
ましょう。パラパラマンガのように、絵  
が動いて見えます。自分だけのアニメー  
ションを作ろう。

必要な物		
・黒厚紙 <small>くろあつがみ</small>	・コンパス	・竹ぐし <small>たけ</small>
・定規 <small>じょうぎ</small>	・ストロー <small>すとろー</small>	・はさみ
・はりパネ <small>はりぱね</small>	・虫ゴム <small>むしごむ</small>	・鏡 <small>かがみ</small>
・ゼリー状瞬間接着剤 <small>じゅんかんじやくざい</small>	・マジック	・分度器 <small>ぶんどき</small>
・カッター		

## 1. アニメごまを作ろう

- (1) 厚紙に直径20cmの円をえがく。それに10等分する線  
(一つの角度が36度)を書き入れ、きりぬく。

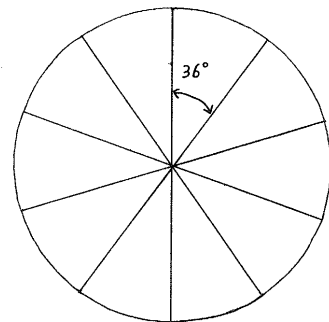

直径 20 cm の円

図 1

- (2) その10カ所に、たて 3 cm で幅 2 mm の切れ込みを入れる。



図 2

- (3) 10枚の羽をもった風車のような形になる。

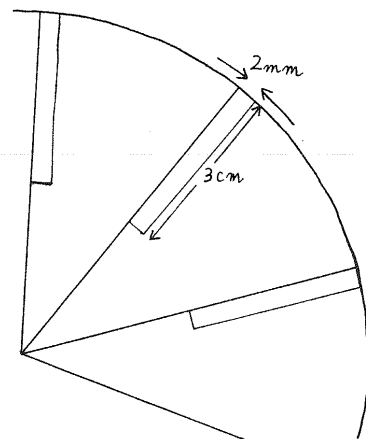

図 3

- (4) この羽の1枚1枚に、少しずつ動きのずれている絵をえがく。  
これは走っている絵ですが、このようにくり返す動きをえがくとおもしろい。 ②

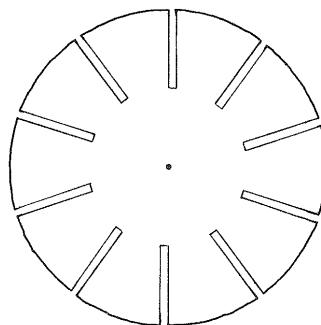

図4

- (5) 円ばんができたなら、組み立てよう。

- ① 竹ぐしにはりパネをさす。
- ② ①の竹ぐしに円ばんをさしてゼリー状瞬間接着剤でとめる。
- ③ 円ばんから出た竹ぐしの先に、はりパネをさしとめる。
- ④ とび出した竹ぐしの先をはさみで切る。
- ⑤ ストローを通す。
- ⑥ 竹ぐしの先に虫ゴムをつける。

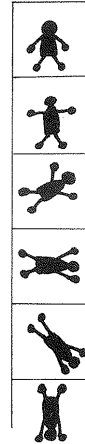
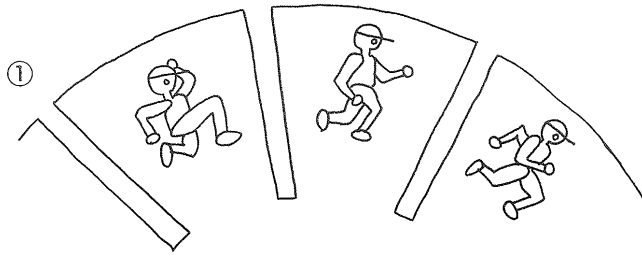

図5

## 2. アニメごまを回してみよう

- (1) 鏡を目の前におき、円ばんの絵のかいてある方を鏡に向けて持つ。
- (2) 鏡の前で、ゴムを持って竹ぐしをゆっくり回して、すきまからのぞくと、アニメーションのようにながって、動きのある絵に変わる。

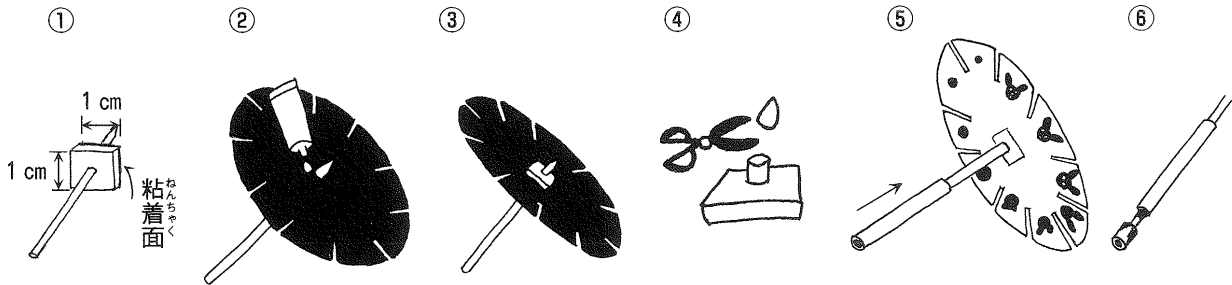
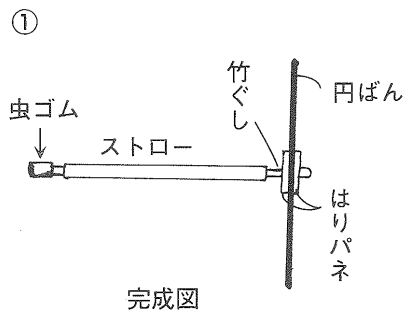

図6